



INSTRUKCJA OBSŁUGI

Klimatyzator typu Split





Seria Veritas NG



Model:

CH-S24FTXL2Q-NG

Dla poprawnego działania, prosimy uważnie przeczytać
i zachować niniejszą instrukcję

	Urządzenie wypełnione łatwopalnym czynnikiem chłodniczym R32 (GWP: 675)
	Przed uruchomieniem i użyciem klimatyzatora należy zapoznać się z niniejszą instrukcją obsługi
	Przed zainstalowaniem klimatyzatora należy zapoznać się z instrukcją instalacji
	Przed naprawą klimatyzatora należy zapoznać się z instrukcją serwisową

Czynnik chłodniczy

- Aby urządzenie spełniało swoją funkcję, zostało napełnione czynnikiem chłodniczym. W tym klimatyzatorze został zastosowany czynnik chłodniczy R32. Czynnik chłodniczy jest łatwopalny i bezwonny. Ponadto pod pewnymi warunkami może prowadzić do wybuchu, jednak jego łatwopalność jest bardzo niska. Jego zapłon może nastąpić wyłącznie poprzez bezpośredni kontakt z ogniem.
- W porównaniu z innymi czynnikiemami chłodniczymi R32 nie wpływa negatywnie na ozonosferę, jego wpływ na efekt cieplarniany jest niższy. Czynnik chłodniczy R32 ma bardzo dobre właściwości termodynamiczne, które prowadzą do naprawdę wysokiej wydajności energetycznej. Dlatego klimatyzatory pracujące na czynniku chłodniczym R32 posiadają mniejszą ilość czynnika w porównaniu do urządzeń pracujących na R410A.

OSTRZEŻENIE

Zabrania się używania środków do przyspieszenia procesu rozmrażania lub czyszczenia innych niż te, które zaleca producent. Jeśli konieczna jest naprawa urządzenia należy skontaktować się z najbliższym autoryzowanym centrum serwisowym C&H. Wszelkie naprawy wykonywane przez niewykwalifikowany personel mogą być niebezpieczne dla zdrowia lub życia oraz mogą prowadzić do uszkodzenia urządzenia. Klimatyzator należy przechowywać w pomieszczeniu bez stale działającego źródła zapłonu (np. otwarty ogień, działające urządzenie gazowe lub działająca nagrzewnica elektryczna). Zabrania się przekłuwania instalacji chłodniczej oraz używania w pobliżu otwartego ognia.

Urządzenie powinno zostać zainstalowane, obsługiwane i przechowywane w pomieszczeniu o powierzchni podłogi większej niż "X" m².

Urządzenie wypełnione jest łatwopalnym gazem R32. Podczas napraw należy ściśle przestrzegać zaleceń producenta zawartych w instrukcji. Należy pamiętać, że czynnik chłodniczy jest bezwonny!

SPIS TREŚCI

1.	Ważne informacje	4
2.	Ogólny schemat	5
3.	Wyświetlacz	6
4.	Opis pilota bezprzewodowego	7
4.1.	Przyciski pilota bezprzewodowego	7
4.2.	Nazwy ikonki na wyświetlaczu pilota bezprzewodowego	8
4.3.	Funkcje przycisków pilota bezprzewodowego	8
4.4.	Opis funkcji specjalnych	15
4.5.	Podstawowe operacje	17
4.6.	Dodatkowe operacje	17
4.7.	Wymiana baterii	18
4.8.	Tryb awaryjny	18
5.	Czyszczenie i konserwacja	19
5.1.	Czyszczenie powierzchni jednostki wewnętrznej	19
5.2.	Czyszczenie filtra	19
5.3.	Sprawdzenie przed sezonem użytkowania	20
5.4.	Sprawdzenie po sezonie użytkowania	20
5.5.	Informacje na temat recyklingu	20
6.	Rozwiązywanie problemów	21
6.1.	Analiza usterek	21
6.2.	Kody błędów	23

1. Ważne informacje

OSTRZEŻENIE	MOŻLIWE RYZYKO
Nie wykonuj żadnych napraw wymagających otwarcia urządzenia	Istnieje ryzyko porażenia prądem. Możliwe obrażenia ciała spowodowane oparzeniami przegrzanych elementów lub rany spowodowane przez ostre krawędzie lub inne wystające elementy
Nie wykonuj samodzielnie czynności polegających na demontażu urządzenia z miejsca instalacji	Istnieje ryzyko porażenia prądem. Możliwe oparzenia ciała spowodowane wyciekami gazów chłodzących z odłączonych przewodów rurowych
Nie włączaj / nie wyłączaj urządzenia poprzez włożenie / wyciągnięcie wtyczki do / z sieci elektrycznej	Grozi porażeniem prądem z uszkodzonego kabla, wtyczki lub gniazdka
Chroń kabel zasilający przed uszkodzeniami	Ryzyko porażenia prądem przez niezabezpieczone przewody
Nie stawiaj żadnych przedmiotów na urządzeniu	Ryzyko wystąpienia obrażeń ciała spowodowanych przez spadające przedmioty
Zabrania się wchodzenia na urządzenie	Ryzyko wystąpienia obrażeń ciała spowodowanych przez upadek
Nie wchodź na krzesła, taborety, drabiny lub inne niestabilne podpory w celu wyczyszczenia urządzenia	Ryzyko wystąpienia obrażeń ciała spowodowanych upadkiem z wysokości
Nie próbuj czyścić urządzenia bez uprzedniego wyłączenia / odłączenia urządzenia	Ryzyko porażenia prądem
Nie pozwalaj dzieciom ani osobom niedoświadczonym samodzielnie korzystać z urządzenia	Możliwe uszkodzenie urządzenia spowodowane niewłaściwym użytkowaniem
Nie kieruj strumienia powietrza bezpośrednio na płytę gazową / kuchenkę gazową	Możliwe spowodowanie pożaru, eksplozji lub zatrucia spowodowane wyciekami gazu
Nie wkładaj palców w kratki wlotu / wylotu powietrza	Ryzyko wystąpienia obrażeń ciała lub porażenia prądem
Nie pij wody kondensacyjnej	Ryzyko zatrucia organizmu
W przypadku poczucia zapachu spalenizny lub wydobywania się dymu z urządzenia, odłącz je od zasilania, otwórz wszystkie okna oraz wezwij serwis	Ryzyko wystąpienia obrażeń ciała spowodowanych oparzeniami lub zatruciem dymem
Nie używaj rozpuszczalników ani innych agresywnych detergentów do czyszczenia urządzenia	Możliwość uszkodzenia plastikowych i lakierowanych części
Nie używaj urządzenia do celów innych niż standardowe, które zostały opisane w instrukcji	Możliwość uszkodzenia urządzenia poprzez niewłaściwe użytkowanie
Nie kieruj strumienia powietrza bezpośrednio w stronę wartościowych przedmiotów / zwierząt / roślin	Możliwe uszkodzenie lub zniszczenie z powodu nadmiernego ciepła / zimna / wilgotności / wentylacji
Nie używaj klimatyzatora przez dłuższy czas w warunkach wilgotności powyżej 80%	Możliwe uszkodzenie przedmiotów spowodowane przez nadmierne kapanie kropli z urządzenia

2. Ogólny schemat budowy klimatyzatora

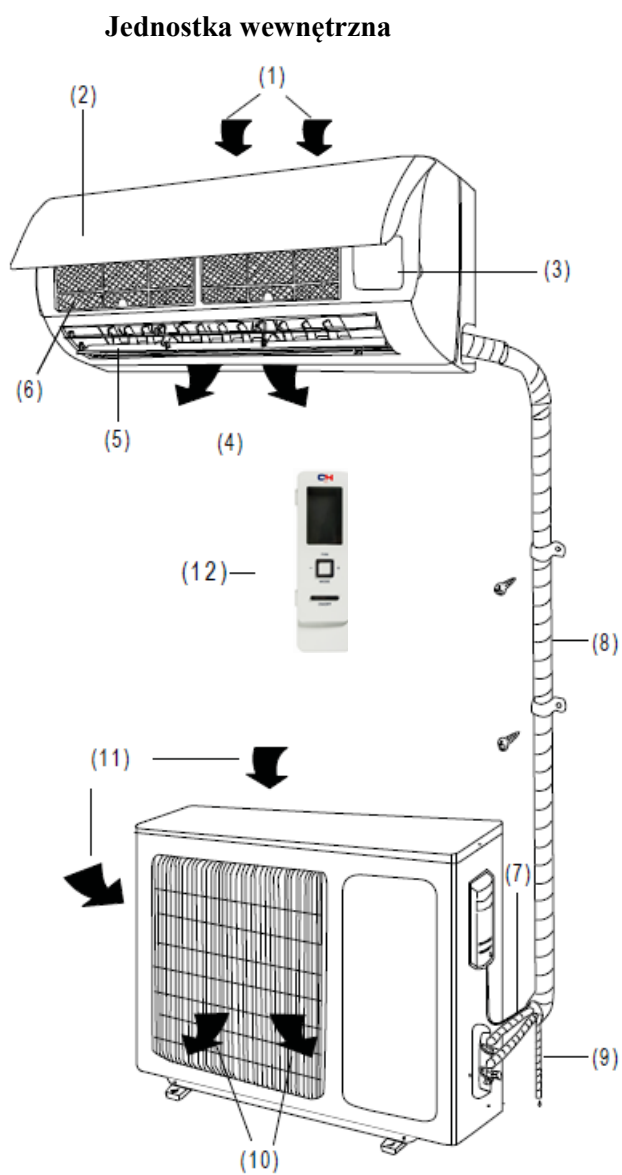

1. Wlot powietrza
2. Przedni panel
3. Panel sterowania
4. Wylot powietrza
5. Żaluzje do przepływu powietrza
6. Filtr powietrza
7. Wlot powietrza
8. Rura chłodnicza
9. Rura skroplin
10. Wylot powietrza
11. Wlot powietrza
12. Sterownik bezprzewodowy

3. Wyświetlacz

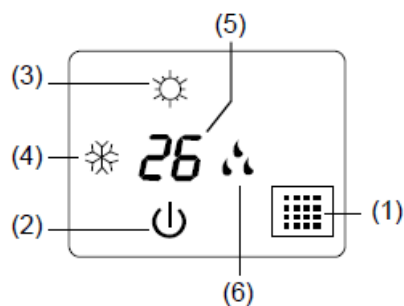

1. Odbiornik sygnału

2. Wskaźnik działania

Wskaźnik ten miga po włączeniu zasilania i świeci się, gdy urządzenie działa

3. Wskaźnik grzania

Wskaźnik ten świeci podczas pracy w trybie ogrzewania

4. Wskaźnik chłodzenia

Wskaźnik ten świeci podczas pracy w trybie chłodzenia

5. Wskaźnik ustawionej temperatury

Wyświetla temperaturę ustawioną podczas pracy klimatyzatora

6. Wskaźnik osuszania

Wskaźnik ten świeci się podczas pracy w trybie osuszania

4. Opis pilota bezprzewodowego

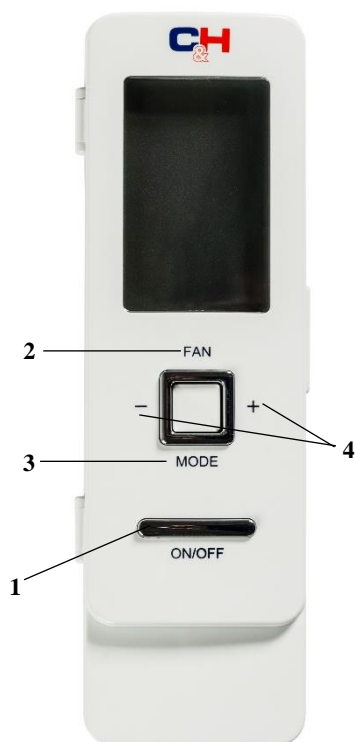

4.1. Przyciski pilota bezprzewodowego

Widok z zamkniętą klapką

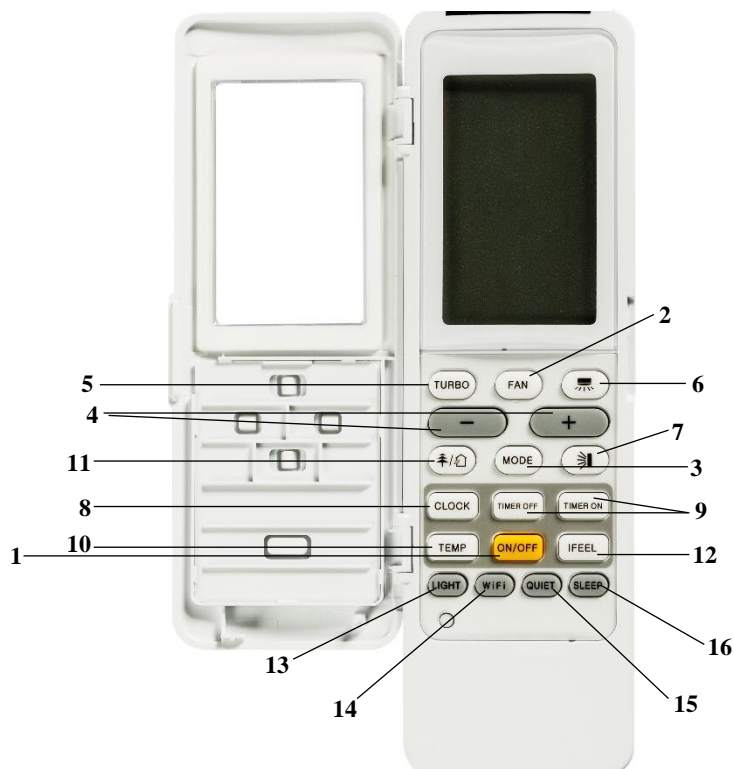

Widok z otwartą klapką



1. Przycisk ON/ OFF (włącz/ wyłącz)
2. Przycisk FAN (prędkość wentylatora)
3. Przycisk MODE (tryb pracy)
4. Przycisk +/- (zwiększ/zmniejsz)
5. Przycisk TURBO (tryb Turbo)
6. Przycisk  (kierunek nawiewu lewo – prawo)
7. Przycisk  (kierunek nawiewu góra – dół)
8. Przycisk CLOCK (czas)

9. Przycisk TIMER ON/ TIMER OFF (timer włączony/ timer wyłączony)
10. Przycisk TEMP (Wyświetlanie temperatury)
11. Przycisk  (funkcja zdrowia/ oczyszczania)
12. Przycisk I FEEL (pomiar temperatury za pomocą czujnika umieszczonego w pilocie)
13. Przycisk LIGHT (podświetlenie wyświetlacza)
14. Przycisk WIFI (Funkcja WiFi)
15. Przycisk QUIET (tryb cichej pracy)
16. Przycisk SLEEP (funkcja SLEEP)

4.2. Nazwy ikonek na wyświetlaczu pilota bezprzewodowego

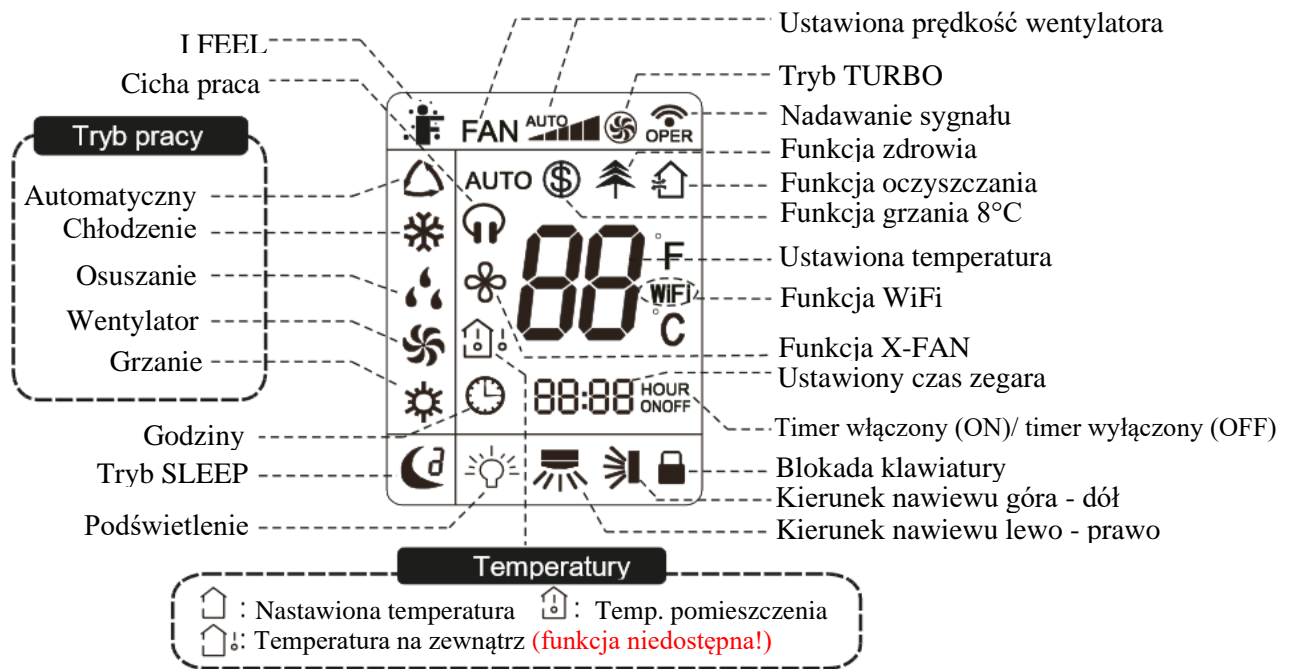

4.3. Funkcje przycisków pilota bezprzewodowego





Uwagi:

- Pilot YAG1FB2 jest pilotem uniwersalnym i może być używany z różnymi modelami klimatyzatorów. Jeśli dany model urządzenia nie obsługuje wybranej funkcji, urządzenie zachowa poprzednio ustawiony tryb pracy;
- Gdy klimatyzator zostanie podłączony do źródła zasilania, rozlegnie się sygnał dźwiękowy i pokaże się wskaźnik pracy (🔌). Od tej chwili można obsługiwać klimatyzator za pomocą pilota bezprzewodowego;
- Po włączeniu urządzenia, gdy zostanie naciśnięty jeden z przycisków na pilocie, kontrolka sygnału "📶" zacznie migać na wyświetlaczu pilota, następnie rozlegnie się sygnał dźwiękowy z klimatyzatora, potwierdzający odbiór sygnału;
- Gdy urządzenie zostanie wyłączone, na wyświetlaczu pilota zdalnego sterowania pojawi się ustawiona temperatura i wskaźnik godziny (jeżeli ustawiono funkcję Timer Włącz i/lub Wyłącz, odpowiednie wskaźniki będą również wyświetlane na wyświetlaczu). Po włączeniu urządzenia na wyświetlaczu pojawi się odpowiedni wskaźnik funkcji;
- Gdy przyciski w wewnętrznej części pilota nie są używane, pokrywa pilota powinna być zamknięta.

1. Przycisk ON/ OFF (włącz/ wyłącz)

Naciśnij ten przycisk, aby włączyć urządzenie. Ponowne naciśnięcie przycisku spowoduje wyłączenie urządzenia.

2. Przycisk FAN (wentylator)

Przycisk ten służy do ustawienia prędkości wentylatora w następującym cyklu: Automatyczny (AUTO), niska prędkość , średnio-niska prędkość , średnia prędkość , średnio-wysoka prędkość  oraz wysoka prędkość .



Uwaga:

- W trybie osuszania wentylator będzie pracował wyłącznie na małej prędkości.

Funkcja X-FAN (Dobieg wentylatora / osuszanie parownika)

Przytrzymaj przycisk FAN w trybie chłodzenia lub osuszania przez 2 sekundy, pokaże się wskaźnik . Po wyłączeniu jednostki wentylator będzie jeszcze pracował przez dalszych 10 minut, aby osuszyć parownik jednostki. Po pierwszym włączeniu zasilania funkcja X-FAN jest standardowo wyłączona. Funkcji X-FAN nie jest dostępna w trybach: Automatem, wentylacji i grzania.

3. Przycisk MODE (tryb pracy)

Naciśnij ten przycisk, aby ustawić żądany tryb pracy:

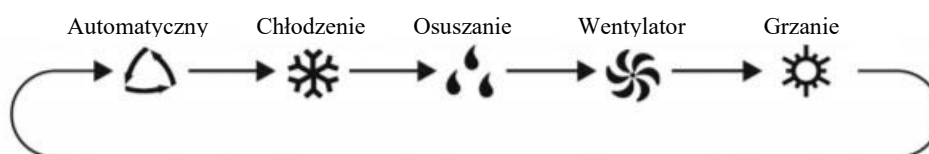

- Tryb automatyczny jest ustawiony domyślnie po włączeniu zasilania. W trybie ogrzewania początkowe ustawienie temperatury wynosi 28 °C. W pozostałych trybach ustawienie początkowe to 25 °C.
- Tryb ogrzewania może być używany tylko w przypadku urządzenia z funkcją chłodzenia i grzania. Jeśli urządzenie jest przeznaczone wyłącznie do chłodzenia, nie będzie podejmowane żadne działanie po odebraniu sygnału pracy w trybie grzania.

4. Przycisk +/- (zwiększ/ zmniejsz)

- **Ustawianie temperatury:** naciśnij raz przycisk + lub -, aby zwiększyć lub zmniejszyć ustawioną temperaturę o 1 °C. Po naciśnięciu i przytrzymaniu przycisku + lub - przez ponad 2 sekundy, ustawiona temperatura na pilocie zacznie szybko się zmieniać. Po zwolnieniu przycisku po osiągnięciu żądanej wartości zmiana pojawi się również na wyświetlaczu jednostki wewnętrznej (**w trybie automatycznym temperatura nie może być ustawiona!**);
- Po ustawieniu timera w funkcji TIMER ON, TIMER OFF lub CLOCK, możesz ustawić czas, naciskając przycisk + lub -. (zobacz opis przycisków CLOCK, TIMER ON i TIMER OFF).

5. Przycisk TURBO (wzmoczona praca klimatyzatora)

Wciśnięcie tego przycisku powoduje włączenie/wyłączenie funkcji TURBO, która umożliwia osiągnięcie żądanej temperatury w jak najkrótszym czasie. W trybie chłodzenia jednostka będzie wywiewać bardzo chłodne powietrze z maksymalną prędkością obrotową wentylatora. Natomiast w trybie grzania jednostka będzie wywiewać bardzo ciepłe powietrze z maksymalną prędkością obrotową wentylatora.

6. Przycisk (zmiana kierunku nawiewu lewo – prawo)

Naciśnięcie tego przycisku umożliwia wyregulowanie kierunku nadmuchu w lewo / prawo w następującym cyklu:

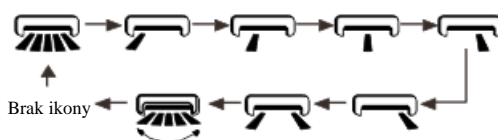

Uwaga:

- Funkcja ta może być niedostępna w niektórych modelach klimatyzatorów.

7. Przycisk (zmiana kierunku nawiewu góra – dół)



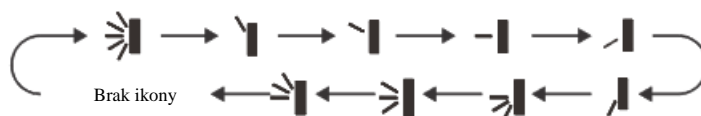

Naciśnięcie tego przycisku spowoduje włączenie/ wyłączenie funkcji kierowania nawiewem góra/dół.

Na wyświetlaczu pojawi się ikona .

Zmianianie kierunku nadmuchu powietrza jest możliwe w następującym cyklu:



Uwagi:

- Nie każdy klimatyzator wyposażony jest w rozszerzoną funkcję sterowania nawiewem   . Jeżeli w takim klimatyzatorze zostanie wywołany jeden z tych zakresów, stopień otwarcia zostanie dostosowany automatycznie (do najbliższego możliwego zakresu otwarcia);
- Ikona  wskazuje, że żaluzja prowadząca porusza się tam i z powrotem w pięciu położeniach (pokazanych na rysunku).

8. Przycisk CLOCK (godzina)

Naciśnięcie tego przycisku pozwoli ustawić godzinę. Wskaźnik "🕒" na wyświetlaczu zacznie mrugać. W ciągu 5 sekund naciśnij przycisk + lub -, aby ustawić godzinę. Każde naciśnięcie przycisku + lub - powoduje zwiększenie lub zmniejszenie ustawionego czasu o jedną minutę. Po naciśnięciu i przytrzymaniu przycisku + lub - przez ponad 2 sekundy, ustawiany czas zmienia się szybciej. Naciśnij przycisk CLOCK, aby potwierdzić ustawienie zegara. Ikona "🕒" przestanie migać.

9. Przycisk TIMER ON/ TIMER OFF

➤ TIMER ON:

- ✓ Po naciśnięciu TIMER ON można ustawić timer tak, aby włączał się automatycznie. Po naciśnięciu tego przycisku wskaźnik "🕒" zniknie z wyświetlacza pilota a zacznie mrugać ikona ON. Naciśnij przycisk + lub - aby ustawić czas włączenia. Każde naciśnięcie przycisku + lub - powoduje zwiększenie lub zmniejszenie ustawionego czasu o jedną minutę. Po naciśnięciu i przytrzymaniu przycisku + lub - przez ponad 2 sekundy, ustawiony czas szybko się zmienia.
- ✓ Potwierdź żądany czas, naciskając przycisk TIMER ON. Wskaźnik ON przestaje migać. Wskaźnik "🕒" pojawia się ponownie.
- ✓ **Anulowanie czasu włączenia:** gdy timer ma ustawiony czas włączenia, naciśnij przycisk TIMER ON, aby go anulować.

➤ TIMER OFF:

- ✓ Użyj przycisku TIMER OFF, aby ustawić wyłącznik czasowy. Po naciśnięciu tego przycisku wskaźnik "🕒" zniknie z wyświetlacza pilota a zacznie mrugać ikona OFF. Naciśnij przycisk + lub -, aby ustawić czas wyłączenia. Każde naciśnięcie przycisku + lub - powoduje zwiększenie lub zmniejszenie ustawionego czasu o jedną minutę. Po naciśnięciu i przytrzymaniu przycisku + lub - przez ponad 2 sekundy, ustawiony czas zmienia się szybciej.
- ✓ Potwierdź żądany czas, naciskając przycisk TIMER OFF. Wskaźnik OFF przestaje migać. Wskaźnik "🕒" pojawia się ponownie.
- ✓ **Anulowanie czasu wyłączenia:** gdy timer ma ustawiony czas wyłączenia, naciśnij przycisk TIMER OFF, aby anulować.

10. Przycisk TEMP (wyświetlanie temperatury)

Po naciśnięciu tego przycisku jednostka wewnętrzna wyświetla ustawioną temperaturę, temperaturę pokojową lub temperaturę zewnętrzną. Wybór na pilocie zdalnego sterowania przełącza się cyklicznie w następujący sposób:

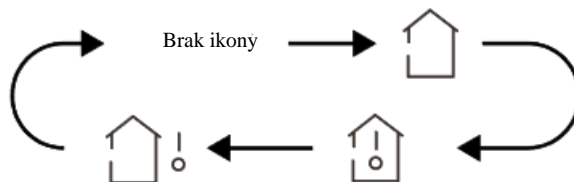

- Korzystając z pilota wybierz 🏠 lub jeśli nie wybierzesz żadnej z opcji wyświetlania temperatury na wyświetlaczu jednostki wewnętrznej będzie wyświetlana ustawiona temperatura;
- Korzystając z pilota wybierz 🏠🌡️, na wyświetlaczu jednostki wewnętrznej wyświetli się temperatura pokojowa;
- Korzystając z pilota wybierz 🏠🌡️❗, temperatura zewnętrzna zostanie wyświetlona na wyświetlaczu jednostki wewnętrznej.

Uwagi:

- W niektórych modelach nie można wyświetlać temperatury zewnętrznej. W takim przypadku jednostka wewnętrzna otrzymuje polecenie 🏠❗ i wyświetla temperaturę zadaną;
- Ustawiona temperatura jest wyświetlana domyślnie po włączeniu urządzenia. Temperatura może być wyświetlana tylko w jednostkach wewnętrznych, które mają wyświetlacz numeryczny;
- Po wybraniu wyświetlania temperatury pokojowej lub zewnętrznej, jednostka wewnętrzna wyświetla odpowiednią temperaturę i automatycznie przełącza się na ekran ustawionej temperatury po 3 lub 5 sekundach.



11. Przycisk 🏠/🌿 (zdrowie/ oczyszczanie)

Naciśnij ten przycisk, aby włączyć tryb zdrowia (generowanie jonów) lub włączyć / wyłączyć oczyszczanie. Przy pierwszym naciśnięciu przycisku aktywowana jest funkcja oczyszczania - wyświetlony zostanie wskaźnik 🏠🌿. Po drugim naciśnięciu jednocześnie funkcji Zdrowia i Oczyszczania wyświetlony zostanie wskaźnik 🏠🌿 i 🌿. Trzecie naciśnięcie powoduje zakończenie działania funkcji zdrowia/oczyszczania. Po czwartym naciśnięciu aktywują się jedynie funkcja zdrowia (ikona 🌿). Kolejne naciśnięcia powtarzają cykl ustawień.

Uwaga:

- Funkcja ta jest dostępna tylko dla niektórych modeli.

12. Przycisk I FEEL (odczyt temperatury z czujnika znajdującego się w pilocie)

Naciśnięcie tego przycisku spowoduje włączenie funkcji I FEEL. Wskaźnik "  " pojawi się na wyświetlaczu pilota. Po włączeniu tej funkcji, pilot wyśle zmierzoną wartość temperatury do urządzenia, a urządzenie automatycznie dostosuje temperaturę w pomieszczeniu zgodnie z temperaturą zmierzoną przez czujnik zdalnego sterowania. Naciśnij ten przycisk ponownie, aby wyłączyć I FEEL. Ikona "  " zgaśnie.

Po włączeniu tej funkcji umieść pilota w pobliżu użytkownika. Nie umieszczaj pilota w pobliżu obiektu o wysokiej lub niskiej temperaturze, aby uniknąć nieprawidłowego pomiaru temperatury otoczenia. Gdy funkcja I FEEL jest włączona, należy umieścić pilota tak, aby jednostka wewnętrzna mogła odbierać sygnały wysyłane przez pilota.



13. Przycisk LIGHT (podświetlenie wyświetlacza)

Naciśnij ten przycisk, aby wyłączyć wyświetlacz jednostki wewnętrznej. Wskaźnik na wyświetlaczu pilota zdalnego sterowania znika. Naciśnij przycisk ponownie, aby włączyć wyświetlacz. Wskaźnik "  " pojawia się ponownie.

14. Przycisk WIFI

Naciśnij przycisk WIFI, aby włączyć lub wyłączyć WiFi. Gdy WiFi jest włączone, wskaźnik "WIFI" zostanie wyświetlony na pilocie. Aby przywrócić fabryczne ustawienia modułu WiFi, naciśnij jednocześnie przyciski MODE i WIFI przez 1 sekundę, gdy urządzenie jest wyłączone.

15. Przycisk QUIET (cicha praca)

Naciśnięcie tego przycisku spowoduje przełączenie klimatyzatora na Automatyczny cichy bieg (pojawi się wskaźnik  i AUTO). Cicha praca sygnalizowana jest wskaźnikiem . Po podłączeniu zasilania tryb cichy jest domyślnie wyłączony.

Uwagi:

- Tryb cichy można ustawić we wszystkich trybach, jednakże w tym trybie nie można ustawić prędkości wentylatora;
- Po wybraniu trybu cichej pracy:
 - w trybie **chłodzenia**: wentylator jednostki wewnętrznej będzie pracował na czwartym biegu. Po 10 minutach lub gdy temperatura w pomieszczeniu wynosi ≤ 28 °C, wentylator jednostki wewnętrznej będzie pracował na 2. biegu lubw trybie cichym, porównując temperaturę w pomieszczeniu z ustawioną temperaturą,
 - w trybie **grzania**: wentylator jednostki wewnętrznej pracuje na trzecim biegu lub w trybie cichym, porównując temperaturę w pomieszczeniu z ustawioną temperaturą,
 - w trybie **osuszania i wentylatora**: wentylator jednostki wewnętrznej będzie działał w trybie cichym,
 - w trybie **automatycznym**: wentylator jednostki wewnętrznej będzie pracował w trybie automatycznej cichej pracy, w zależności od bieżącego trybu (chłodzenie, grzanie lub wentylator);
- Tryb cichy jest dostępny tylko dla niektórych modeli.

16. Przycisk SLEEP (tryb nocny)

Naciśnij ten przycisk, aby przejść do trybu nocnego 1 (☾¹), nocnego 2 (☾²), nocnego 3 (☾³) lub wyłączyć całkowicie tryb nocny. Po podłączeniu zasilania funkcja uśpienia jest domyślnie wyłączona.

➤ Tryb nocny 1:

- w trybie **chłodzenia**: po włączeniu trybu uśpienia 1, ustawiona temperatura wzrasta o 1 °C po 1 godzinie, a po 2 godzinach ustawiona temperatura zostaje zwiększona o 2 °C. Urządzenie kontynuuje pracę w tej ustawionej temperaturze;
- w trybie **grzania**: po włączeniu trybu uśpienia 1, ustawiona temperatura zmniejsza się o 1 °C po 1 godzinie, a po 2 godzinach ustawiona temperatura zostaje obniżona o 2 °C. Urządzenie kontynuuje pracę w tej ustawionej temperaturze.

➤ Tryb nocny 2:

- w tym trybie klimatyzator będzie działał zgodnie z fabrycznie ustawioną temperaturą (krzywą temperatury) dla trybu uśpienia.

➤ Tryb nocny 3:

W tym trybie klimatyzator będzie działał zgodnie z ustawioną przez użytkownika temperaturą (krzywą temperatury) dla trybu uśpienia:

- w trybie nocnym 3 przytrzymaj przycisk TURBO, aby przełączyć pilota w tryb niestandardowego ustawienia temperatury. Wyświetlacz zegara pokaże godzinę na wyświetlaczu zegara, a ostatnio ustawiona temperatura trybu uśpienia będzie migać w polu ustawiania temperatury (będzie to fabrycznie ustawiona temperatura po pierwszym ustawieniu);
- użyj przycisku + lub -, aby zmienić ustawioną temperaturę. Potwierdź ustawienie, naciskając przycisk TURBO;
- po wykonaniu tej czynności czas w polu zegara zwiększy się automatycznie o 1 godzinę (tj. przez 2 godziny, a w kolejnych cyklach stopniowo przez 3 do 8 godzin), ostatnio ustawiona temperatura będzie migać w polu ustawiania temperatury;
- powtarzaj kroki 2 i 3, aż pożądana temperatura zostanie ustawiona na 8 godzinę krzywej snu. Spowoduje to zakończenie pracy w trybie nocnym. Wyświetlacz zdalnego sterowania powraca do wyświetlania bieżących ustawień czasu i temperatury.

Sprawdź ustawienie temperatury użytkownika dla trybu nocnego 3:

Kontynuuj konfigurację. Wywołaj tryb niestandardowej krzywej temperatury, ale nie zmieniaj temperatury a tylko ją zatwierdź, naciskając przycisk TURBO. Uwaga: Jeśli podczas ustawiania lub przeglądania wartości krzywej temperatury nie zostanie naciśnięty żaden przycisk, w ciągu 10 sekund, ustawienie lub wyświetlanie zostanie automatycznie przerwane, a wyświetlacz pilota powróci do widoku podstawowego. Możesz także wyjść lub obejrzeć krzywą temperatury, naciskając przyciski ON / OFF, MODE, T-ON / T-OFF lub SLEEP.

4.4. Opis funkcji specjalnych



Automatyczny tryb pracy

Po ustawieniu tego trybu, urządzenie automatycznie wybierze odpowiedni tryb pracy w zależności od temperatury w pomieszczeniu, aby stworzyć jak najbardziej komfortowe warunki.

Funkcja TURBO

Funkcja TURBO umożliwia osiągnięcie żądanej temperatury w jak najkrótszym czasie. W trybie chłodzenia jednostka będzie wywiewać bardzo chłodne powietrze z maksymalną prędkością obrotową wentylatora. Z kolei w trybie grzania jednostka będzie wywiewać bardzo ciepłe powietrze z maksymalną prędkością obrotową wentylatora.

Blokada rodzicielska (blokada klawiszy)

Naciskając jednocześnie przyciski + i -, można włączyć lub wyłączyć funkcję zabezpieczenia klawiszy pilota przed dziećmi. Gdy funkcja zabezpieczenia przed dziećmi jest włączona, zostanie wyświetlony wskaźnik . Po naciśnięciu jakiegokolwiek przycisku na pilocie wskaźnik  zamiga trzy razy, a urządzenie nie będzie przyjmować żadnych komend.

Ustawianie nawiewu góra – dół

Naciśnięcie i przytrzymanie przycisku  przez dłużej niż 2 sekundy spowoduje, że kierunek nawiewu zacznie się zmieniać naprzemiennie w górę /w dół. Po zwolnieniu przycisku żaluzja natychmiast zatrzyma się w aktualnej pozycji. Aby wyjść z tego trybu ustawiania kierunku nawiewu, należy ponownie przytrzymać przycisk przez 2 sekundy.

Ustawianie nawiewu lewo – prawo

Naciśnięcie i przytrzymanie przycisku  przez dłużej niż 2 sekundy spowoduje, że kierunek nawiewu zacznie się zmieniać naprzemiennie w górę /w dół. Po zwolnieniu przycisku żaluzja natychmiast zatrzyma się w aktualnej pozycji. Aby wyjść z tego trybu ustawienia kierunku nawiewu, należy ponownie przytrzymać przycisk przez 2 sekundy.

Uwaga:

- Funkcja ta jest niedostępna dla niektórych modeli klimatyzatorów.

Przełączanie pomiędzy jednostkami temperatury °F a °C

Kiedy urządzenie jest wyłączone, należy jednocześnie nacisnąć przyciski MODE i -, aby przełączyć się pomiędzy wyświetlaniem temperatury w stopniach Fahrenheita (°F) lub w stopniach Celsjusza (°C).

Kombinacja przycisków TEMP i CLOCK - oszczędzanie energii

W trybie chłodzenia naciśnij jednocześnie przyciski TEMP i CLOCK, aby włączyć funkcję oszczędzania energii. Ikona "SE" pojawi się na wyświetlaczu pilota. Powtórz tę operację, aby wyłączyć funkcję.

Funkcja grzania 8 °C

W trybie grzania należy manualnie ustawić temperaturę na 8 °C. Po uruchomieniu klimatyzator utrzyma ogrzewanie na poziomie 8 °C.

Funkcja cichej pracy

- Tryb cichy można ustawić we wszystkich trybach, jednak w tym trybie nie można ustawić prędkości wentylatora;
- Po wybraniu trybu cichej pracy:
 - **w trybie chłodzenia:** wentylator jednostki wewnętrznej będzie pracował na czwartym biegu. Po 10 minutach lub gdy temperatura w pomieszczeniu wynosi ≤ 28 °C, wentylator jednostki wewnętrznej będzie pracował na 2. biegu lub w trybie cichym, porównując temperaturę w pomieszczeniu z ustawioną temperaturą;
 - **w trybie grzania:** wentylator jednostki wewnętrznej pracuje na trzecim biegu lub w trybie cichym, porównując temperaturę w pomieszczeniu z ustawioną temperaturą;
 - **w trybie osuszania i wentylatora:** wentylator jednostki wewnętrznej będzie działał w trybie cichym;
 - **w trybie automatycznym:** wentylator jednostki wewnętrznej będzie pracował w trybie automatycznej cichej pracy, w zależności od bieżącego trybu (chłodzenie, grzanie lub wentylator).

Uwaga:



- Tryb cichy jest dostępny tylko dla niektórych modeli.

Tryb nocny

Naciśnięcie przycisku spowoduje włączenie funkcji trybu nocnego. Kolejne wciśnięcie przycisku wyłącza tę funkcję. Funkcja ta dostępna jest w trybach chłodzenia i grzania. Funkcja zapewnia komfort ciepły podczas snu.

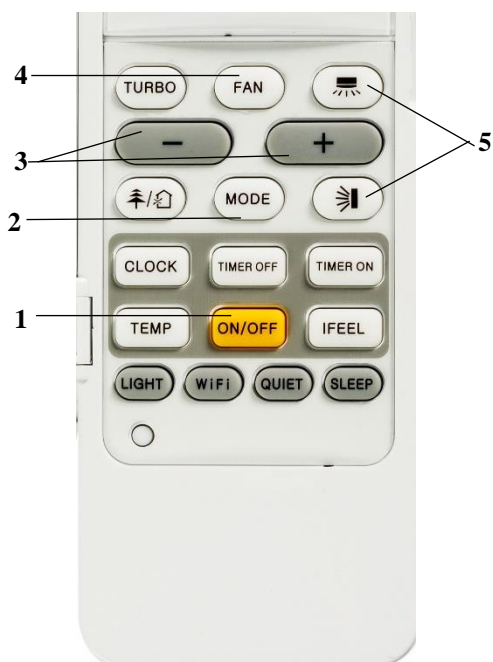
4.5. Podstawowe operacje



1. Po podłączeniu zasilania naciśnij przycisk ON / OFF, aby uruchomić urządzenie.
2. Naciśnij przycisk MODE, aby wybrać żądany tryb pracy.
3. Naciśnij przycisk + lub -, aby ustawić żądaną temperaturę.
4. Naciśnij przycisk FAN, aby ustawić prędkość wentylatora spośród dostępnych: automatyczny, niski, średni, średnio-wysoki i wysoki.
5. Naciśnij przyciski  lub , aby ustawić kierunek nadmuchu.

4.6. Dodatkowe operacje

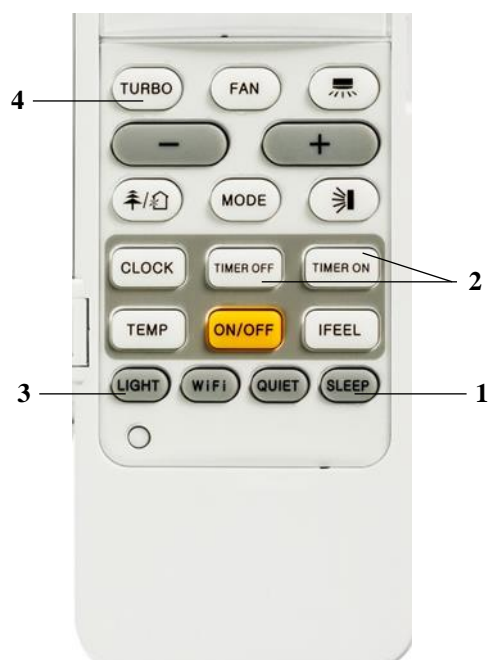

1. Naciśnij przycisk SLEEP, aby ustawić tryb nocny.
2. Naciśnij przycisk TIMER ON lub TIMER OFF, aby włączyć lub wyłączyć timer.
3. Naciśnij przycisk LIGHT, aby włączyć lub wyłączyć podświetlenie panelu wyświetlacza (ta funkcja może być niedostępna w niektórych modelach).
4. Naciśnij przycisk TURBO, aby włączyć lub wyłączyć funkcję TURBO.

4.7. Wymiana baterii

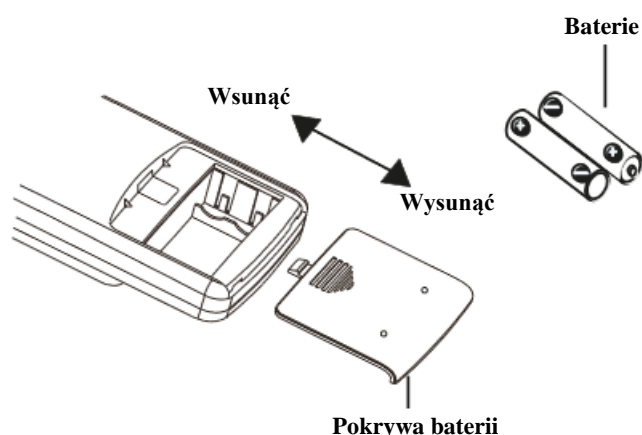

1. Zdejmij pokrywę baterii z tylnej części obudowy bezprzewodowego pilota (patrz rysunek).
2. Wyjmij stare baterie.
3. Włóż dwie nowe 1,5V baterie typu AAA. Zwróć uwagę na prawidłową polaryzację.
4. Nałóż pokrywę baterii.

Uwagi:

- Podczas wymiany nie mieszaj starych i nowych baterii i nie używaj różnych typów baterii, może dojść do usterki;
- Jeżeli pilot nie jest używany przez dłuższy czas należy wyjąć z niego baterie;
- Pilota należy używać w zasięgu jego sygnału;
- Pilot powinien być używany w odległości, co najmniej 1m od TV lub systemów audio;
- Jeśli pilot zdalnego sterowania nie działa prawidłowo, należy wyjąć baterie i po 30 sekundach zainstalować je ponownie. Jeśli to nie pomoże, należy wymienić baterie.

4.8. Tryb awaryjny

Jeżeli pilot zostanie zgubiony lub uszkodzony, można włączyć lub wyłączyć klimatyzator przy użyciu trybu awaryjnego. W tym celu otwórz panel, jak pokazano na rysunku poniżej i naciśnij przycisk awaryjnego włączania lub wyłączania urządzenia. Po włączeniu klimatyzator będzie działać w trybie automatycznym.

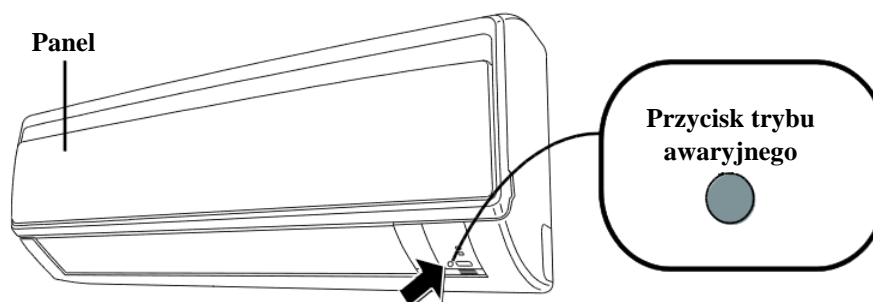

Uwaga:

- Do wciśnięcia przycisku trybu awaryjnego konieczne jest użycie narzędzia nieprzewodzącego prądu elektrycznego.

5. Czyszczenie i konserwacja

Uwagi:

- Przed przystąpieniem do czyszczenia klimatyzatora należy odłączyć urządzenie od zasilania elektrycznego, aby uniknąć porażenia prądem;
- Zabrania się myć klimatyzator wodą, ponieważ istnieje ryzyko porażenia prądem;
- Do czyszczenia klimatyzatora zabrania się używania łatwopalnych cieczy.

5.1. Czyszczenie powierzchni jednostki wewnętrznej

Do czyszczenia powierzchni panelu jednostki wewnętrznej zaleca się używanie czystej, miękkiej, suchej lub lekko wilgotnej szmatki.

Uwaga:

- Podczas czyszczenia nie należy zdejmować panelu.

5.2. Czyszczenie filtra

1. Otwórz panel:

Ostrożnie uchył panel do góry do pozycji, jak pokazano na obrazku obok

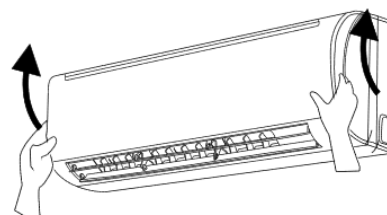

2. Wyjmij filtr:

Wyjmij filtr w taki sposób, jak pokazano na rysunku obok

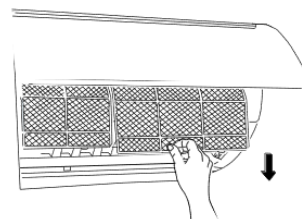

3. Wyczyść filtr:

- do czyszczenia należy użyć odkurzacza lub wody;
- jeżeli filtr okaże się bardzo brudny, należy oczyścić go wodą (maks. temp. 45 °C), a następnie pozostawić go do wyschnięcia w zacienionym i chłodnym miejscu

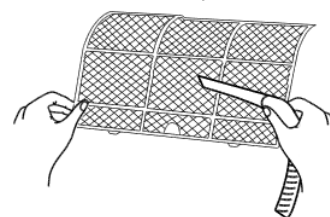

4. Załóż filtr:

Załad filtr z powrotem i upewnij się, że panel został prawidłowo zamknięty

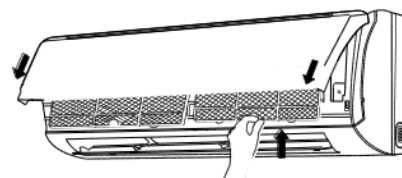

Uwagi:

- Filtr należy czyścić minimum raz na trzy miesiące. Jeżeli jednak urządzenie pracuje w zakurzonej przestrzeni, filtr powinien być czyszczony częściej;
- Po wyjęciu filtra zabrania się dotykania lameli wymiennika, ponieważ można się skaleczyć o ich ostre krawędzie;
- Do suszenia filtra nie należy używać ognia, suszarki do włosów itp., gdyż może to spowodować odkształcenia filtra lub wywołać pożar.

5.3. Sprawdzenie przed sezonem użytkowania

1. Upewnij się, że otwory wlotu i wylotu powietrza nie są zablokowane.
2. Sprawdź czy wtyczka, wyłącznik i gniazdko są w dobrym stanie (nie są uszkodzone).
3. Sprawdź czy filtr jest czysty.
4. Sprawdź czy stopy montażowe/ wsporniki jednostki zewnętrznej nie są uszkodzone lub skorodowane.
5. Upewnij się czy przewód odpływu skroplin nie został uszkodzony lub zablokowany.

5.4. Sprawdzenie po sezonie użytkowania

1. Odłącz zasilanie.
2. Wyczyść filtr i powierzchnię panelu jednostki wewnętrznej.
3. Sprawdź czy stopy montażowe/ wsporniki jednostki zewnętrznej nie są uszkodzone lub skorodowane.

5.5. Informacje na temat recyklingu

- Do produkcji urządzenia użyto wiele materiałów, które podlegają recyklingowi. Zużyte elementy należy składować do odpowiednio oznaczonych pojemników na odpady przeznaczone do recyklingu;
- W celu zutylizowania zużytego klimatyzatora należy skontaktować się ze sprzedawcą lub odpowiednim urzędem w celu uzyskania wskazówek dotyczących prawidłowej utylizacji urządzenia.

6. Rozwiązywanie problemów

6.1. Analiza usterek

Przed oficjalnym zgłoszeniem usterki urządzenia zapoznaj się z poniższym zestawieniem przyczyn usterek. Jeżeli jednak problem będzie się powtarzał, skontaktuj się z lokalnym sprzedawcą lub autoryzowanym serwisem.

Objawy	Rzeczy do sprawdzenia	Rozwiązanie
Jednostka wewnętrzna nie odbiera sygnałów z pilota lub pilot nie działa	Sprawdź czy nie ma zakłóceń w sieci energetycznej (np. niestabilne napięcie)	Odłącz zasilanie urządzenia na 3 minuty, a następnie ponownie załącz urządzenie
	Sprawdź czy pilot jest dostatecznie blisko jednostki (maks. 8 m)	Zmniejsz odległość pilota od jednostki
	Sprawdź czy na ścieżce sygnału nie występują przeszkody	Usuń ewentualne przeszkody
	Upewnij się, że pilot jest skierowany w pole czujnika podczerwieni na jednostce	Skieruj pilot w kierunku pola czujnika podczerwieni na jednostce
	Sprawdź czy pilot reaguje na wciskanie przycisków, czy widoczne są wskaźniki na wyświetlaczu, sprawdź baterie	Jeżeli baterie są zużyte należy je wymienić na nowe
	Sprawdź czy pilot nie został uszkodzony	Jeżeli pilot jest uszkodzony należy wymienić go na nowy
	Sprawdź czy w pomieszczeniu używane są świetlówki	- Podejdź z pilotem bliżej urządzenia; - Wyłącz świetlówki i spróbuj ponownie
Z jednostki wewnętrznej nie jest wywiewane powietrze	Sprawdź czy coś nie ogranicza lub blokuje wylot powietrza	Usuń ewentualne przeszkody
	W trybie grzania: sprawdź czy została osiągnięta zadana temperatura w pomieszczeniu	Po osiągnięciu zadanej temperatury w trybie grzania klimatyzator wyłącza wentylator jednostki wewnętrznej
	Sprawdź czy właśnie nie został uruchomiony tryb grzania	- Aby uniknąć nawiewu zimnego powietrza klimatyzator uruchamia wentylator dopiero po kilku minutach. Jest to normalne zjawisko; - W trybie grzania urządzenie włącza tryb odszraniania

Objawy	Rzeczy do sprawdzenia	Rozwiązanie
Klimatyzator nie działa	Sprawdź czy nie ma awarii zasilania	Poczekaj na wznowienie dostawy prądu
	Sprawdź czy wtyczka nie jest poluzowana	Podepnij poprawnie wtyczkę do gniazdka
	Sprawdź czy nie zadziałało zabezpieczenie nadprądowe lub czy nie przepalił się bezpiecznik	Włącz przekaźnik lub wymień bezpiecznik
	Sprawdź czy przewód zasilający lub instalacja elektryczna nie jest uszkodzona	Wymień przewód lub/i wezwij pogotowie energetyczne
	Sprawdź czy po uprzednim wyłączeniu jednostka jest ponownie załączona	Odczekaj 3 minuty, a następnie włącz urządzenie ponownie
	Sprawdź czy wszystkie funkcje pilota są włączone	Włącz ponownie funkcje
Z jednostki wewnętrznej podczas pracy wydobywa się para	Sprawdź czy w pomieszczeniu jest wysoka temperatura i wilgotność	Jest to spowodowane przez szybkie schładzanie powietrza w pomieszczeniu. Po pewnym czasie temperatura i wilgotność w pomieszczeniu zmniejszą się i para zniknie
Nie można ustawić żądanej temperatury	Sprawdź czy urządzenie pracuje w trybie automatycznym (AUTO)	W trybie AUTO nie można regulować temperatury. Zmień tryb pracy urządzenia
	Sprawdź czy zadana temperatura nie wykracza poza zakres możliwych nastaw	Regulacja temperatury możliwa jest w zakresie 16~30 °C
Niezadawalający poziom chłodzenia/ grzania	Sprawdź czy napięcie zasilające nie jest zbyt niskie	- Wyłącz urządzenia pracujące w tym samym obwodzie elektrycznym; - Zaczekaj dopóki napięcie nie osiągnie właściwego poziomu
	Sprawdź czy filtr nie jest zabrudzony	Wyczyść filtr
	Sprawdź czy nastawiona jest prawidłowa temperatura	Ustaw prawidłową temperaturę
	Sprawdź czy okna lub drzwi nie są otwarte	Zamknij okna i drzwi
Nieprzyjemny zapach w pomieszczeniu	Sprawdź źródła zapachu w pomieszczeniu np. nowy mebel, urządzenie, dym papierosowy itp.	Usuń lub ogranicz źródło zapachu
	Sprawdź czy zapach nie wydobywa się z jednostki	Wyczyść filtr
Klimatyzator pracuje nieprawidłowo	Sprawdź czy praca urządzenia nie jest zakłócana np. przez wyładowania atmosferyczne, zakłócenia radiowe itp.	Odłącz jednostkę od zasilania na 3 min potem znów ją podłącz

Objawy	Rzeczy do sprawdzenia	Rozwiązanie
Z jednostki wewnętrznej wydobywa się para	Sprawdź czy urządzenie pracuje w trybie grzania	Podczas procesu odszraniania w trybie grzania, z jednostki może wydobywać się para. Jest to normalne zjawisko
Podczas pracy jednostki jest słyszalny odgłos ciekącej wody	Sprawdź czy klimatyzator został właśnie włączony lub wyłączony	Dźwięk spowodowany jest przepływem czynnika chłodniczego. Jest to normalne zjawisko
Z jednostki wydobywają się trzaski	Sprawdź czy klimatyzator został właśnie włączony lub wyłączony	Dźwięki spowodowane są kurczeniem/rozszerzaniem elementów obudowy przy zmianach temperatury

6.2. Kody błędów

Jeżeli klimatyzator pracuje w sposób nieprawidłowy, wyświetlacz jednostki wewnętrznej zacznie migać i wyświetlać odpowiedni kod błędu. Sprawdź jego znaczenie w tabeli poniżej:

Kod błędu	Rozwiązanie
E5	Sygnalizacja usterki może zostać anulowana po ponownym uruchomieniu urządzenia. Jeśli problem nie ustępuje, skontaktuj się z autoryzowanym serwisem
E8	Sygnalizacja usterki może zostać anulowana po ponownym uruchomieniu urządzenia. Jeśli problem nie ustępuje, skontaktuj się z autoryzowanym serwisem
H6	Sygnalizacja usterki może zostać anulowana po ponownym uruchomieniu urządzenia. Jeśli problem nie ustępuje, skontaktuj się z autoryzowanym serwisem
C5	Skontaktuj się z autoryzowanym serwisem
F0	Skontaktuj się z autoryzowanym serwisem
F1	Skontaktuj się z autoryzowanym serwisem
F2	Skontaktuj się z autoryzowanym serwisem
H3	Sygnalizacja usterki może zostać anulowana po ponownym uruchomieniu urządzenia. Jeśli problem nie ustępuje, skontaktuj się z autoryzowanym serwisem
E1	Sygnalizacja usterki może zostać anulowana po ponownym uruchomieniu urządzenia. Jeśli problem nie ustępuje, skontaktuj się z autoryzowanym serwisem
E6	Sygnalizacja usterki może zostać anulowana po ponownym uruchomieniu urządzenia. Jeśli problem nie ustępuje, skontaktuj się z autoryzowanym serwisem

Uwaga:

- W przypadku wystąpienia błędu (również takiego, który nie został wyszczególniony w tabeli), zabrania się podejmowania samodzielnej naprawy. Wymagana jest interwencja autoryzowanego serwisu!

Uwagi:

W momencie wystąpienia jednej z poniższych nieprawidłowości należy natychmiast wyłączyć urządzenie, odłączyć zasilanie i skontaktować się z autoryzowanym serwisem:

- Przewód zasilający został uszkodzony lub przepalony;
- Podczas pracy z urządzenia zaczął się wydobywać nietypowy hałas;
- Zbyt często działa zabezpieczenie nadprądowe;
- Z urządzenia zaczął się wydobywać zapach spalenizny;
- Z jednostki wewnętrznej zaczęła wyciekać woda lub zaczął się ulatniać czynnik chłodniczy;
- Zabrania się samodzielnego demontażu oraz naprawy klimatyzatora;
- Jeżeli klimatyzator pracuje w sposób nieprawidłowy może to doprowadzić do jego uszkodzenia, porażenia prądem lub pożaru.